



REVESTIMIENTOS y PISOS



CATALOGO



revestimientosypisos.cl



[revestimientosypisos](https://www.tiktok.com/@revestimientosypisos)



[revestimientosypisos](https://www.instagram.com/revestimientosypisos)

ÍNDICE



- ◆ **Siding Metálico** PAG. 3-5
- ◆ **Siding Granito** PAG. 6-8
- ◆ **Siding WPC Exterior** PAG. 9-14
- ◆ **Siding WPC Interior** PAG. 15-23
- ◆ **Piso Vinílico SPC** PAG. 24-28
- ◆ **Piso Flotante** PAG. 29-31
- ◆ **Piso Porcelanato** PAG. 32-34
- ◆ **Piso Deck** PAG. 35-37
- ◆ **WPC Corta vista** PAG. 38-40
- ◆ **Siding Piedra PU** PAG. 41-43



METAL SIDING

REVESTIMIENTO METÁLICO

Revestimiento metálico Caja 8 unidades

Marca: Grupo Cúbico

SKU: REM101

Presentación: Caja de 8un.

Rendimiento: 8.80 m²/Caja 8un.

Medidas

Largo: 290 cm

Ancho: 38.3 cm

Grosor: 1.6 cm

Grosor: 1.6 cm

Ancho: 38.3 cm

Largo: 290 cm



EN USO

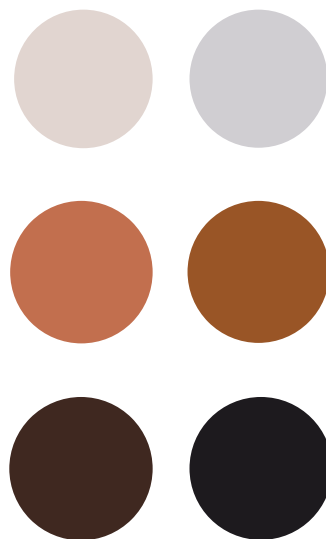

METAL SIDING

REVESTIMIENTO METÁLICO

Revestimiento metálico Caja 8 unidades

Aluminio galvanizado prepintado
(cara exterior).

Poliuretano aislante.

Lámina de aluminio antihumedad.



Formato de venta: Caja 8 un.

Peso tabla : 30k / Caja de 8un.

Rendimiento: 8.80 m²/Caja 8un.

Ventajas de los Revestimientos Metálicos

- **Aislación térmica:** Mejor confort y eficiencia energética.
- **Instalación rápida:** Sistema machihembrado fácil de montar.
- **Alta durabilidad:** No se agrietan ni requieren mantención.
- **Listos para usar:** No necesitan pintura y vienen en varios diseños.
- **Ignífugos:** Mayor protección contra el fuego.
- **Resistentes al clima:** Su composición de aluminio y zinc evita grietas y desgaste.

ACCESORIOS: AIM101, ATM101, AUM101



METAL SIDING

REVESTIMIENTO METÁLICO INSTALADO



SIDING GRANITO

REVESTIMIENTO GRANITO

Revestimiento exterior
Texturizado granito
Caja de 8 unidades

Marca: Grupo Cúbico

SKU: REG001

Presentación: Caja de 8un.

Rendimiento: 8.80 m²/Caja

Medidas

Largo: 290 cm

Ancho: 38.3 cm

Grosor: 1.6 cm



Grosor: 1.6 cm

Ancho: 38.3 cm

Largo: 290 cm

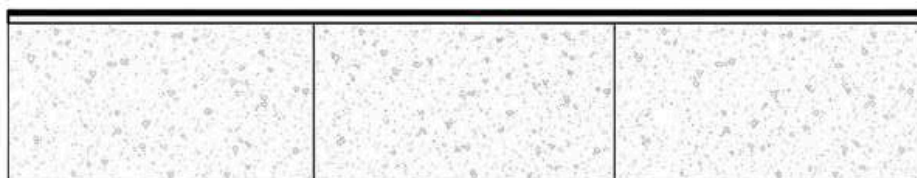

EN USO



SIDING GRANITO

REVESTIMIENTO GRANITO

Revestimiento exterior Texturizado granito Caja 8 unidades

Núcleo de poliuretano de alta densidad
Acero galvanizado o aluminio con diseño 3D.
Capas protectoras con solución de pasivación y terminación posterior de epoxi.
Panel de aluminio con barrera anti-humedad.
Sistema multicapa optimizado para una alta aislación térmica exterior.

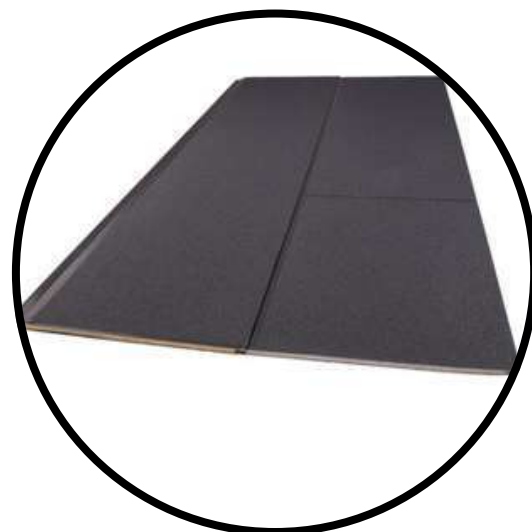

Formato de venta: Caja 8 un.

Peso tabla : 32k / Caja de 8un.

Rendimiento: 8.80 m²/Caja 8un.

Ventajas de los Revestimientos Metálicos

- **Aislación térmica:** Mejor confort y eficiencia energética.
- **Instalación rápida:** Sistema machihembrado fácil de montar.
- **Alta durabilidad:** No se agrietan ni requieren mantención.
- **Listos para usar:** No necesitan pintura y vienen en varios diseños.
- **Ignífugos:** Mayor protección contra el fuego.
- **Resistentes al clima:** Su composición de aluminio y zinc evita grietas y desgaste.

ACCESORIOS: AEG001

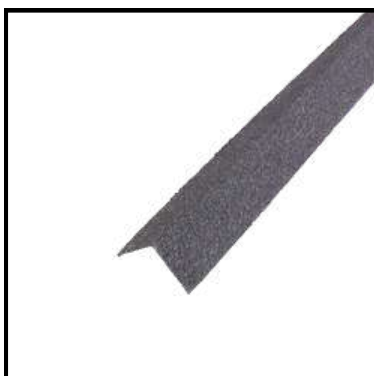

SIDING GRANITO

REVESTIMIENTO INSTALADO



REVESTIMIENTO DE PARED

EXTRUIDO WPC

REVESTIMIENTO DE PARED WPC EXTRUIDO

Marca: Grupo Cúbico

SKU: REW201

Presentación: Unidad

Rendimiento: 0.42 Tabla / m²

Medidas

Largo: 290 cm

Ancho: 14,6 cm

Grosor: 2,1 cm



EN USO

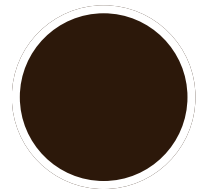
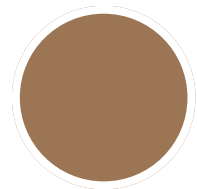
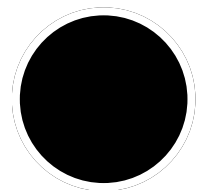

REVESTIMIENTO DE PARED

EXTRUIDO WPC

REVESTIMIENTO DE PARED WPC EXTRUIDO

Composición

35% polvo de resina PVC

60% polvo de Madera

5% aditivos

Formato de venta: Unidad

Peso tabla: 4,8 kg / Unidad

Rendimiento: 0.42 Tabla / m₂



Características:

- **Alta estabilidad:** mantiene su forma frente a cambios de temperatura.
- **Resistente a la humedad:** no se pudre ni favorece la aparición de hongos.
- **Bajo mantenimiento:** no requiere pintura ni cuidados especiales.
- **Terminación uniforme:** color y textura consistentes y controlados.
- **Fácil instalación:** material liviano y práctico de montar.

Accesorios: AEW101, AEW102, ATW101



REVESTIMIENTO DE PARED EXTRUIDO WPC INSTALADO



REVESTIMIENTO DE PARED

EXTRUIDO WPC

REVESTIMIENTO DE PARED WPC EXTRUIDO

Marca: Grupo Cúbico

SKU: REW202

Presentación: Unidad

Rendimiento: 0,64 Tabla / m²

Medidas

Largo: 290 cm

Ancho: 21.9 cm

Grosor: 2.6 cm

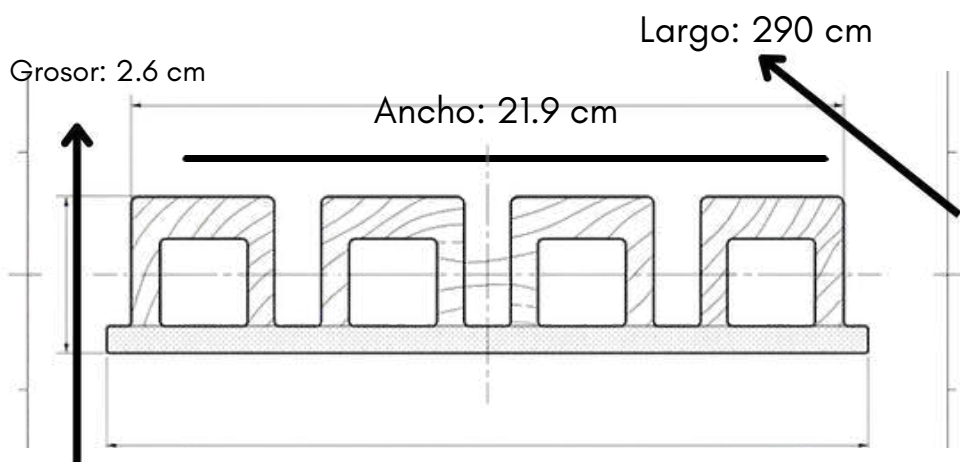

EN USO

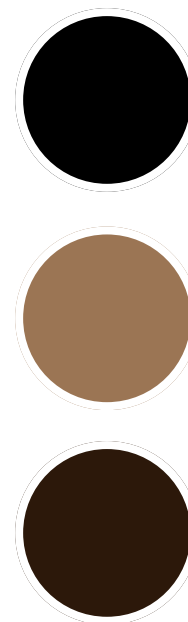

REVESTIMIENTO DE PARED

EXTRUIDO WPC

REVESTIMIENTO DE PARED WPC EXTRUIDO

Composición

35% polvo de resina PVC

60% polvo de Madera

5% aditivos

Formato de venta: Unidad

Peso tabla: 8.2 kg / Unidad

Rendimiento: 0.64 Tabla / m₂



Características:

- **Alta estabilidad:** mantiene su forma frente a cambios de temperatura.
- **Resistente a la humedad:** no se pudre ni favorece la aparición de hongos.
- **Bajo mantenimiento:** no requiere pintura ni cuidados especiales.
- **Terminación uniforme:** color y textura consistentes y controlados.
- **Fácil instalación:** material liviano y práctico de montar.

Accesorios: aew101, aew102, atw101



REVESTIMIENTO DE PARED

EXTRUIDO WPC INSTALADO



REVESTIMIENTO

REVESTIMIENTO INTERIOR

REVESTIMIENTO DE INTERIOR WPC

Marca: Grupo Cubico

SKU: RIW101

Presentación: Unidad

Rendimiento: 0.37 m² / Tabla

Medidas

Largo: 240 cm

Ancho: 15.5 cm

Grosor: 1.7 cm

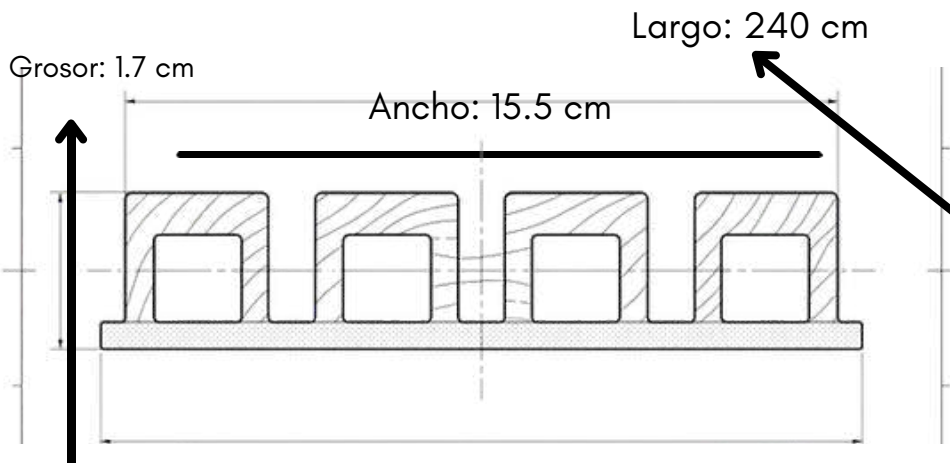

EN USO

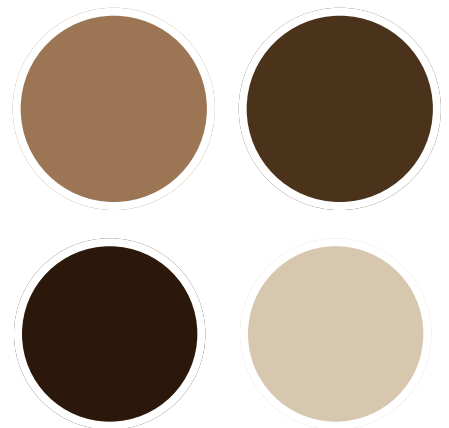

REVESTIMIENTO

REVESTIMIENTO INTERIOR

REVESTIMIENTO DE INTERIOR WPC

Composición

35% polvo de resina PVC

50% polvo de calcio

5% polvo de madera

10% aditivos

Formato de venta: Unidad

Peso tabla riw101: 1.5 kg / Unidad

Rendimiento: 0.37 m₂ / Tabla

Características:

- **Alta estabilidad:** mantiene su forma frente a cambios de temperatura.
- **Resistente a la humedad:** no se pudre ni favorece la aparición de hongos.
- **Precio competitivo:** menor costo gracias a su alto contenido mineral.
- **Bajo mantenimiento:** no requiere pintura ni cuidados especiales.
- **Terminación uniforme:** color y textura consistentes y controlados.
- **Fácil instalación:** material liviano y práctico de montar.

Accesorios: 3 clip de unión AIW001/ por tabla



REVESTIMIENTO

INTERIOR INSTALADO



REVESTIMIENTO

REVESTIMIENTO INTERIOR

REVESTIMIENTO DE PARED WPC EXTRUIDIDO

Marca: Grupo Cúbico

SKU: RIW103

Presentación: Unidad

Rendimiento: 0,64 Tabla / m²

Medidas

Largo: 290 cm

Ancho: 21.9 cm

Grosor: 2.6 cm

Grosor: 2.6 cm Ancho: 21.9 cm Largo: 290 cm

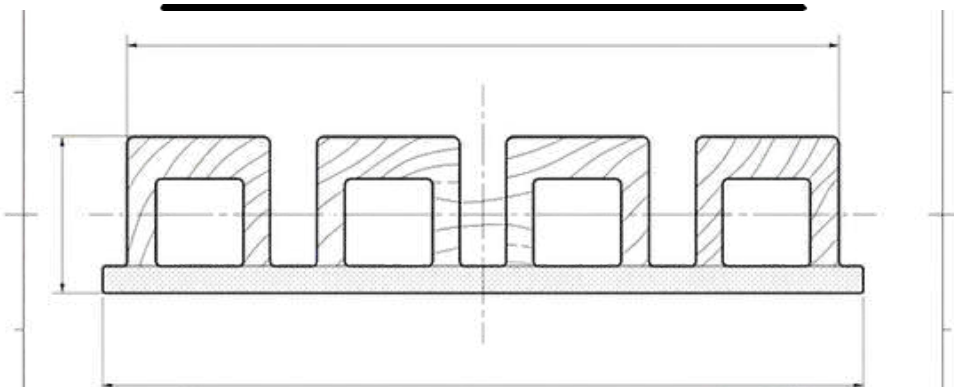

EN USO

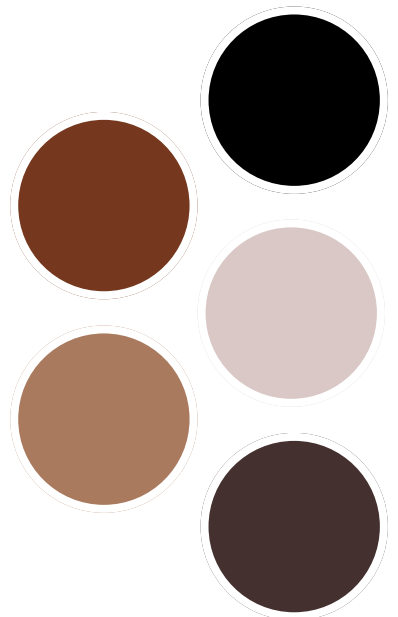

REVESTIMIENTO

REVESTIMIENTO INTERIOR

REVESTIMIENTO DE PARED WPC EXTRUIDIDO

Composición

35% polvo de resina PVC

50% polvo de calcio

5% polvo de madera

10% aditivos

Formato de venta: Unidad

Peso tabla riw101: 1.5 kg / Unidad

Rendimiento: 0.37 m₂ / Tabla

Características:

- **Alta estabilidad:** mantiene su forma frente a cambios de temperatura.
- **Resistente a la humedad:** no se pudre ni favorece la aparición de hongos.
- **Precio competitivo:** menor costo gracias a su alto contenido mineral.
- **Bajo mantenimiento:** no requiere pintura ni cuidados especiales.
- **Terminación uniforme:** color y textura consistentes y controlados.
- **Fácil instalación:** material liviano y práctico de montar.

Accesorios: 3 clip de unión AIW001/ por tabla



REVESTIMIENTO

INTERIOR INSTALADO

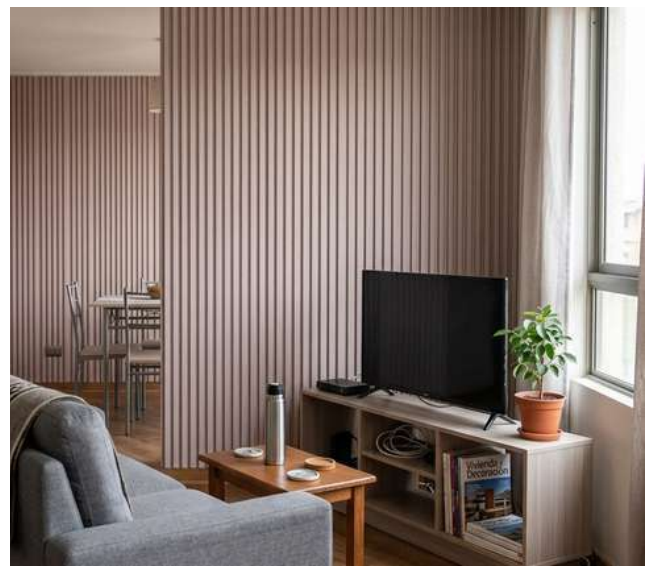

REVESTIMIENTO INTERIOR

REVESTIMIENTO DE INTERIOR WPC Texturizado

Marca: Grupo Cubico

SKU: RIW301

Presentación: Unidad

Rendimiento: 0.96 m² / Unidad

Medidas

Largo: 240 cm

Ancho: 40 cm

Grosor: 0.8 cm

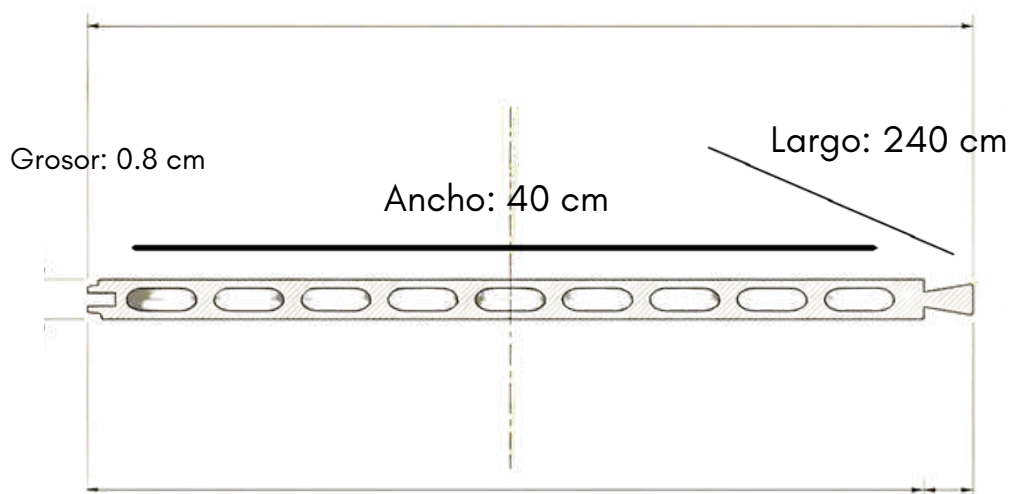

EN USO

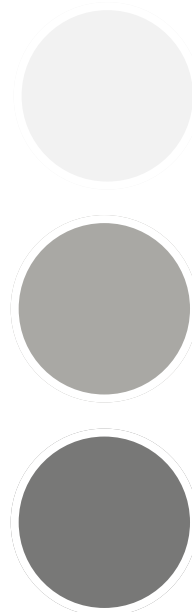

REVESTIMIENTO

INTERIOR

REVESTIMIENTO DE INTERIOR WPC Texturizado

Composición

35% polvo de resina PVC

50% polvo de calcio

5% polvo de madera

10% aditivos

Formato de venta: Unidad

Peso tabla riw301: 4.3 kg/ Unidad

Rendimiento: 0.96 M2 la palmeta

Características:

Alta estabilidad: mantiene su forma frente a cambios de temperatura.

Resistente a la humedad: no se pudre ni favorece la aparición de hongos.

Precio competitivo: menor costo gracias a su alto contenido mineral.

Bajo mantenimiento: no requiere pintura ni cuidados especiales.

Terminación uniforme: color y textura consistentes y controlados.

Fácil instalación: material liviano y práctico de montar.



Accesorios: 5 clip de unión AIW001/ por palmeta

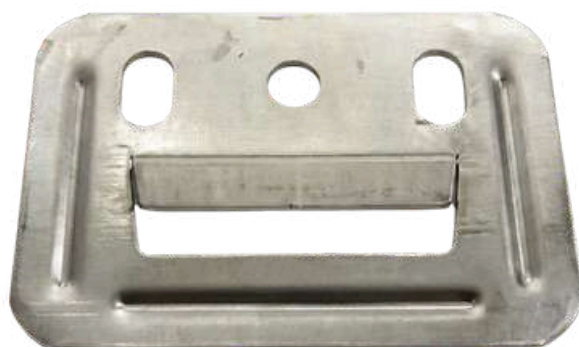

REVESTIMIENTO

INTERIORI NSTALLADO

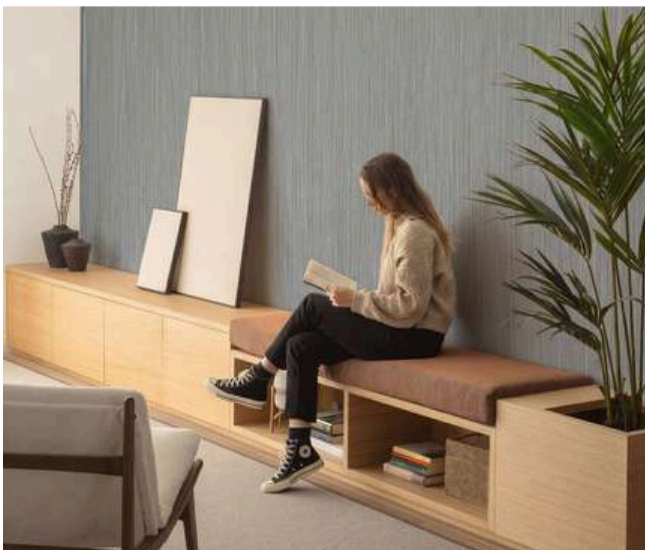

PISO DE VINÍLICO

PISO DE VINÍLICO SPC101

Piso de vinílico interior Caja 12 unidades

Marca: Grupo Cúbico

SKU: SPC101

Presentación: Caja de 12 un.

Rendimiento: 2.64 m²/Caja 12u

Capa de desgaste: 0.3

Medidas

Largo: 122 cm

Ancho: 18 cm

Grosor: 0.55 cm

Grosor: 0.55cm

Ancho: 18cm

Largo: 122cm

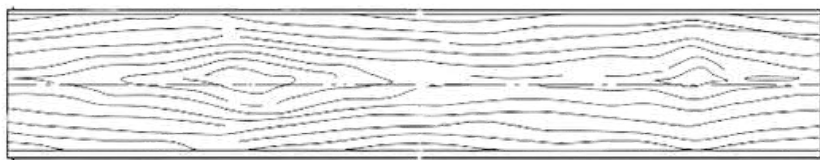

EN USO

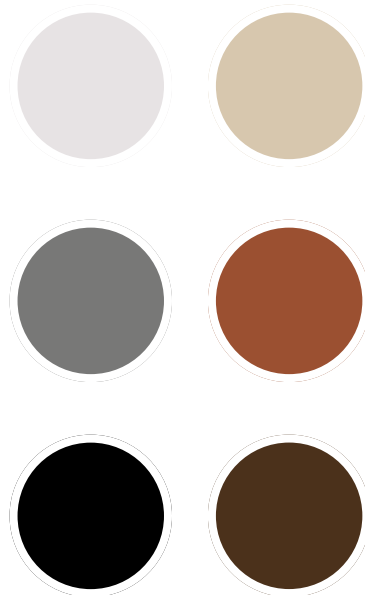

PISO DE VINÍLICO

PISO DE VINÍLICO SPC101

Piso de vinílico interior Caja 12 unidades

Recubrimiento ultravioleta (UV).

Capa de desgaste 5S.

Película de decoración HD.

Núcleo de diamante extruido 100% virgen.

Sistema de clic UNILIN.

Almohadilla IXPE integrada.



Formato de venta: Caja 12 un.

Peso tabla : 22k / Caja de 12un.

Capa de desgaste: 0.3

Rendimiento: 2.64 m² / Caja de 12 un.

Ventajas de los pisos SPC:

- Fácil limpieza y resistencia a la humedad, superando a los pisos flotantes de madera aglomerada.
- Instalación rápida y sencilla gracias a su sistema click, sin necesidad de adhesivos, a diferencia de porcelanatos y cerámicas.
- Aislación acústica superior, gracias a su niveladora y aislante que reduce considerablemente el ruido al caminar.
- Recubrimiento UV, diseñado para evitar el descoloramiento con el tiempo.

ACCESORIOS: CPS101, GPS101, NPS101



PISO DE VINÍLICO

PISO VINÍLICO PARQUET SPC102

Piso de vinílico interior diseño PARQUET Caja 12 unidades

Recubrimiento ultravioleta (UV).

Capa de desgaste 5S.

Película de decoración HD.

Núcleo de diamante extruido 100% virgen.

Sistema de clic UNILIN.

Almohadilla IXPE integrada.



Formato de venta: Caja 12 un.

Peso tabla : 22k / Caja de 12un.

Capa de desgaste: 0.3

Rendimiento: 2.64 m² / Caja de 12 un.

Ventajas de los pisos SPC:

- Fácil limpieza y resistencia a la humedad, superando a los pisos flotantes de madera aglomerada.
- Instalación rápida y sencilla gracias a su sistema click, sin necesidad de adhesivos, a diferencia de porcelanatos y cerámicas.
- Aislación acústica superior, gracias a su niveladora y aislante que reduce considerablemente el ruido al caminar.
- Recubrimiento UV, diseñado para evitar el descoloramiento con el tiempo.

ACCESORIOS: CPS101, GPS101, NPS101



PISO DE VÍNILICO

PISO SPC101 INSTALADO



PISO DE VINÍLICO

PISO PARQUET SPC102

INSTALADO



PISO FLOTANTE

PISO FLOTANTE PARA INTERIOR

Piso flotante de interior Caja de 10 unidades

Marca: Grupo Cúbico

SKU: PIM101

Presentación: Caja de 10un.

Rendimiento: 8.80 m²/Caja 8un. Grosor: 0.8 cm

Medidas

Largo: 121 cm

Ancho: 19 cm

Grosor: 0.8 cm

Grosor: 0.8 cm Ancho: 19 cm Largo: 121 cm

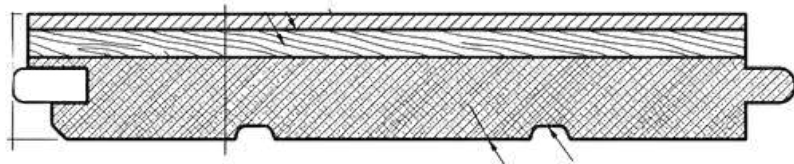

EN USO

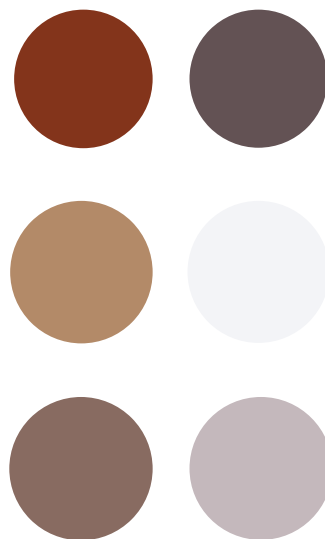

PISO FLOTANTE

PISO FLOTANTE PARA INTERIOR

Piso flotante de interior Caja de 10 unidades

Capa de protección superficial
(overlay melamínico).

Lámina decorativa impresa.

Núcleo de MDF de alta densidad.

Capa de balance o estabilizadora
inferior.



Formato de venta: Caja 10 un.

Peso tabla : -

Rendimiento: 2.30 m² / Caja de 10 un.

Ventajas del Piso Flotante

- Fácil instalación: Sistema de ensamblaje rápido, sin obras complejas.
- Variedad de estilos: Disponible en distintos colores, texturas y tonos.
- Fácil limpieza: Requiere poco mantenimiento diario.
- Buena aislación térmica: Ayuda a mantener una sensación más cálida.
- Instalación sobre superficies existentes: En muchos casos puede colocarse sobre pisos ya instalados.
- Buena relación precio-calidad: Alternativa más económica que la madera natural.
- Ideal para interiores: Perfecto para living, dormitorios, oficinas y salas de estar.

ACCESORIOS: NIVELADORA



PISO FLOTANTE

PISO FLOTANTE INSTALADO



PORCELANATO

PISO DE PORCELANATO

Piso de porcelanato Caja de 4 unidades

Marca: Grupo Cúbico

SKU: PIP102

Presentación: Caja de 4un.

Rendimiento: 8.80 m²/Caja 8un.

Medidas

Largo: 60 cm

Ancho: 60 cm

Grosor: 0.9 cm

Grosor: 0.8 cm

Ancho: 60 cm

Largo: 60 cm



EN USO

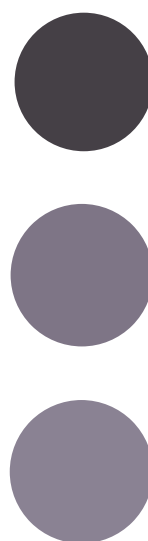
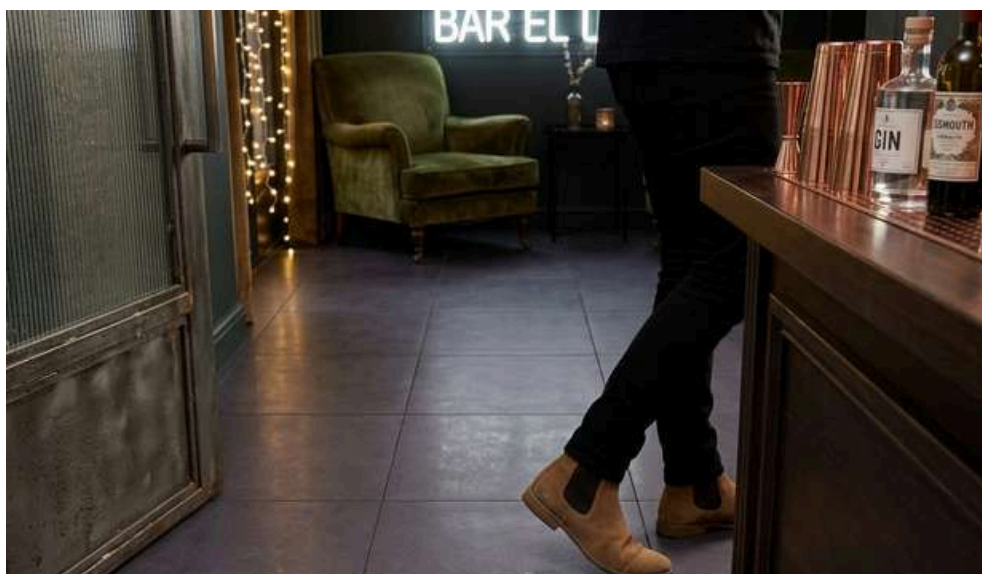

PORCELANATO

PISO DE PORCELANATO

Piso de porcelanato Caja de 4 unidades

Mezcla seleccionada de feldespato, arena de sílice y arcillas refinadas

Los materiales se sinterizan mediante un proceso de cocción a temperaturas superiores a los °1.300 Este tratamiento térmico logran una masa compacta de alta densidad, baja porosidad y extrema resistencia.



Formato de venta: Caja 10 un.

Peso tabla : -

Rendimiento: 2.30 m² / Caja de 10 un.

Ventajas del Piso Porcelanato

- Alta resistencia a manchas y desgaste, ideal para espacios de alto tránsito.
- Material duradero y resistente, diseñado para mantener su apariencia por largos períodos.
- Apto para muros y pisos, ofreciendo una solución versátil para diferentes aplicaciones.
- Impermeable y resistente a la erosión, ayudando a conservar su calidad frente a la humedad y el paso del tiempo.
- Protección contra insectos y moho, favoreciendo espacios más higiénicos y de fácil mantenimiento.
- Alta densidad y resistencia, garantizando mayor durabilidad y una vida útil prolongada.

ACCESORIOS: API, FPI001, IPI001



PORCELANATO

PISO DE PORCELANATO INSTALADO

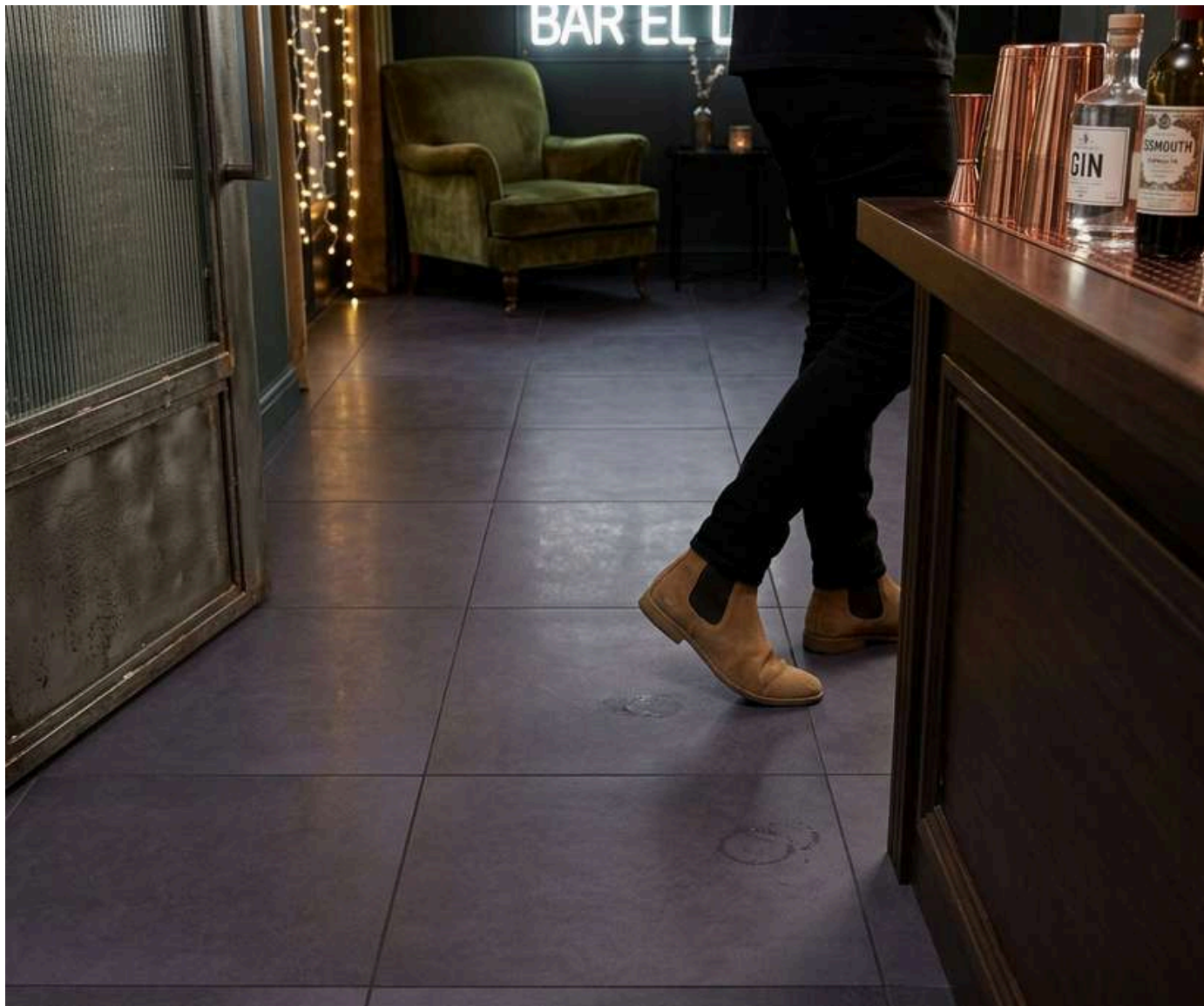

PISO DECK

DECK WPC PREMIUM

DECK WPC PREMIUM BICOLOR

Marca: Grupo Cúbico

SKU: PEW101

Presentación: Tabla

Rendimiento: 0.31 m² / Unidad

Medidas

Largo: 220 cm

Ancho: 14.2 cm

Grosor: 2.2 cm

Peso: 6 Kg

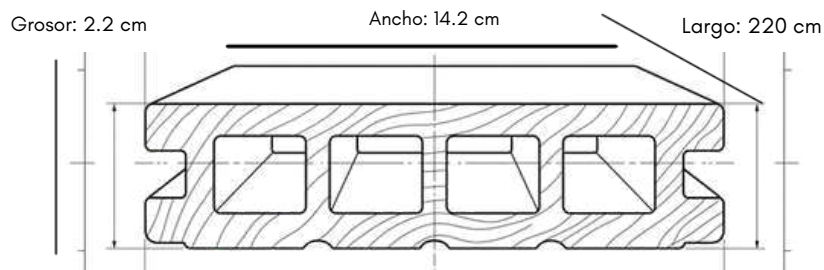

EN USO

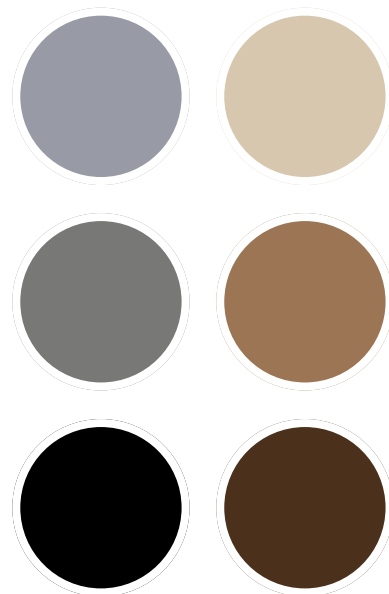

PISO DECK

DECK WPC PREMIUM

DECK WPC PREMIUM BICOLOR

Composición

35% polvo de resina PVC

60% polvo de Madera

5% aditivos

Formato de venta: Unidad

Peso tabla : 6 kg / Unidad

Rendimiento: 0.31 m₂ / Unidad



Características:

- **Alta estabilidad:** mantiene su forma frente a cambios de temperatura.
- **Resistente a la humedad:** no se pudre ni favorece la aparición de hongos.
- **Bajo mantenimiento:** no requiere pintura ni cuidados especiales.
- **Terminación uniforme:** color y textura consistentes y controlados.
- **Fácil instalación:** material liviano y práctico de montar.
- **Bicolor :** material con diferentes colores en ambas caras
- **Coextruido:** Material con una capa extra que genera resistencia contra rayos UV

ACCESORIOS: AEW101, AEW102, ATW101



PISO DECK

DECK WPC INSTALADO

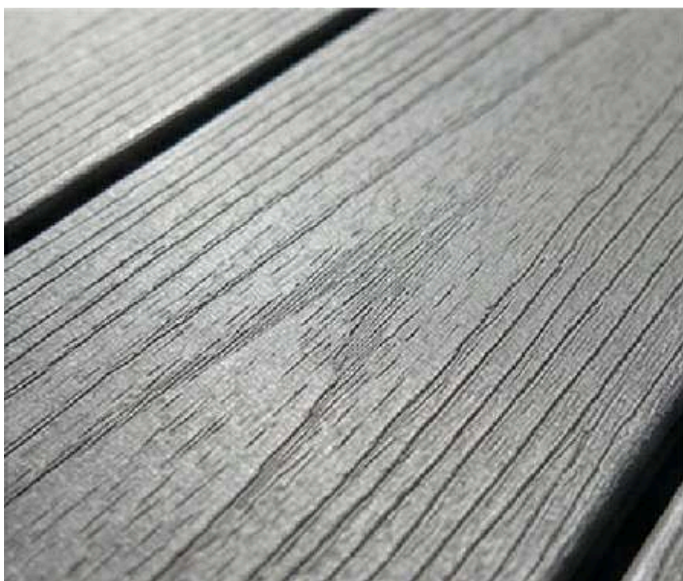

CORTAVISTA

EXTRUIDO WPC

CORTAVISTA EXTRUIDO DE WPC

Marca: Grupo Cúbico

SKU: CVW201

Presentación: Unidad

Rendimiento: 4,9 Tabla / m²

Medidas

Largo: 290 cm

Ancho: 7,2 cm

Grosor: 1,1 cm

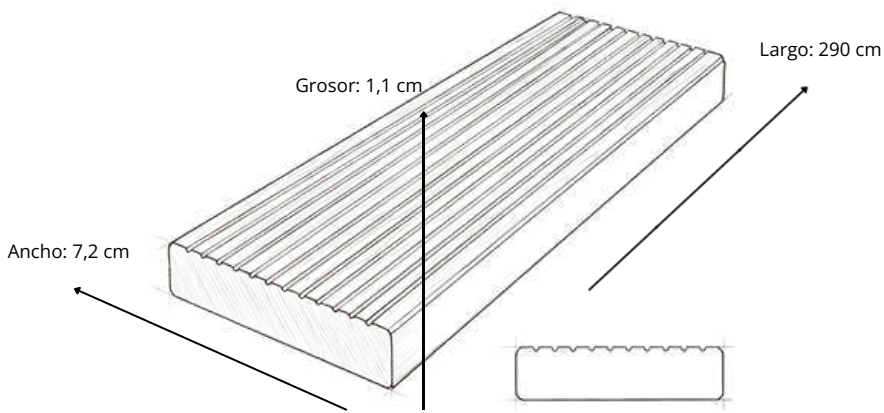

EN USO

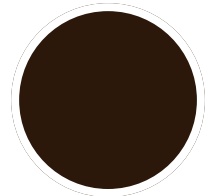
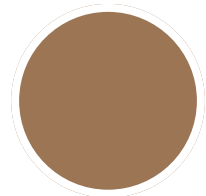
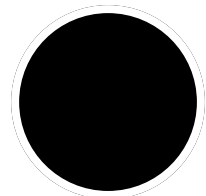
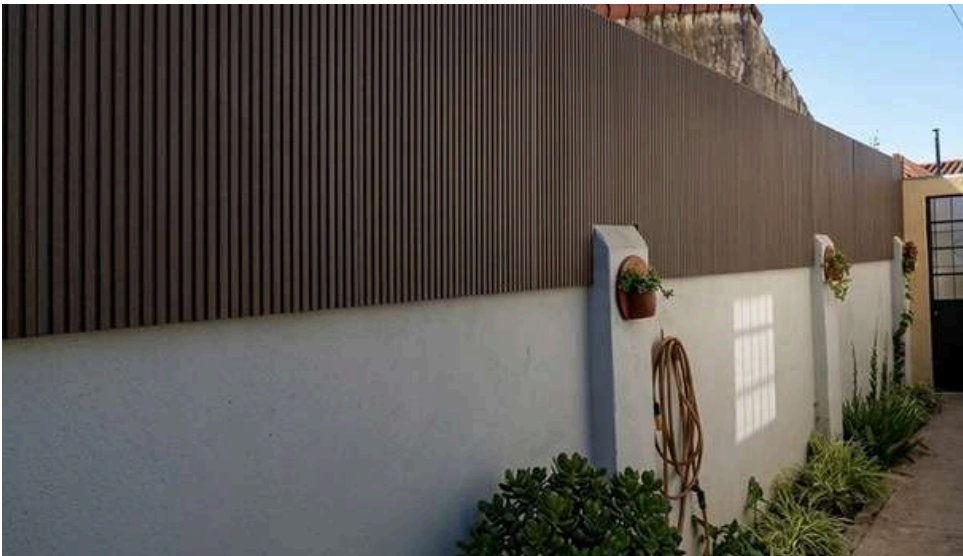

CORTAVISTA

EXTRUIDO WPC

CORTAVISTA EXTRUIDO DE WPC

Composición

35% polvo de resina PVC

60% polvo de Madera

5% aditivos



Formato de venta: Unidad

Peso tabla: 3.1 kg / Unidad

Rendimiento: 4,9 Tabla / m₂

Características:

Alta estabilidad: mantiene su forma frente a cambios de temperatura.

Resistente a la humedad: no se pudre ni favorece la aparición de hongos.

Bajo mantenimiento: no requiere pintura ni cuidados especiales.

Terminación uniforme: color y textura consistentes y controlados.

Fácil instalación: material liviano y práctico de montar.

NO NECESITA ACCESORIOS

CORTAVISTA

EXTRUIDIDO WPC INSTALADO

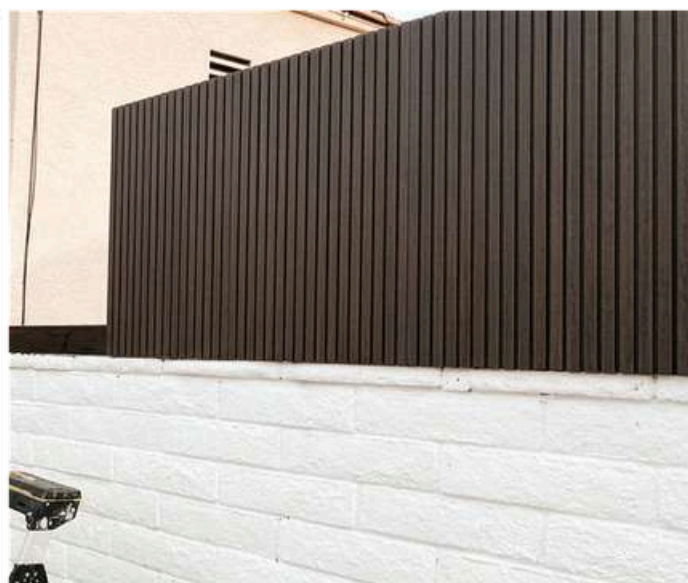
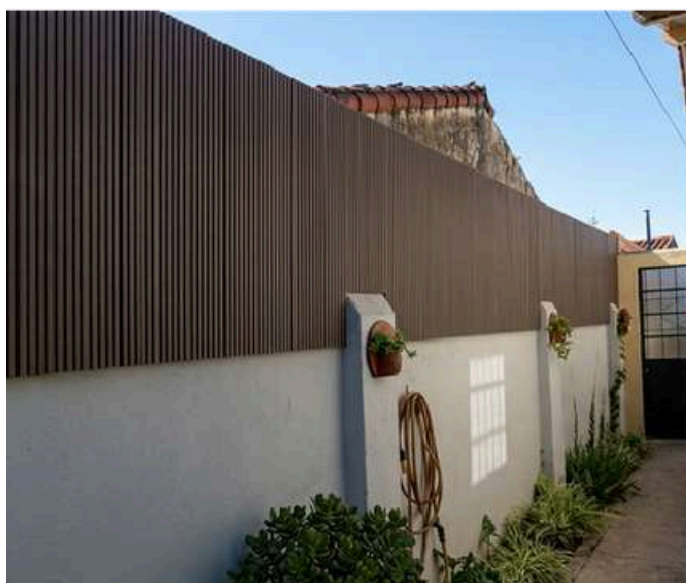

SIDING PIEDRA

PIEDRA PU

REVESTIMIENTO PIEDRA PU

Marca: Grupo Cúbico

SKU: RPU101

Presentación: Unidad

Rendimiento: 0.89 m² / Unidad

Medidas

Largo: 150 cm

Ancho: 75 cm

Grosor: 6 cm

Peso: - Kg



Grosor: 6 cm Ancho: 14.2 cm Largo: 150 cm

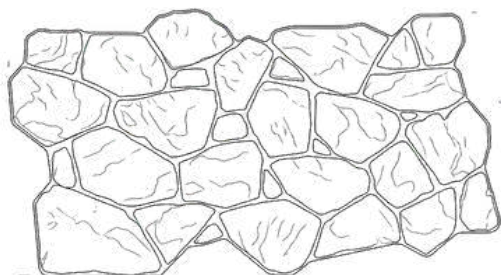

EN USO

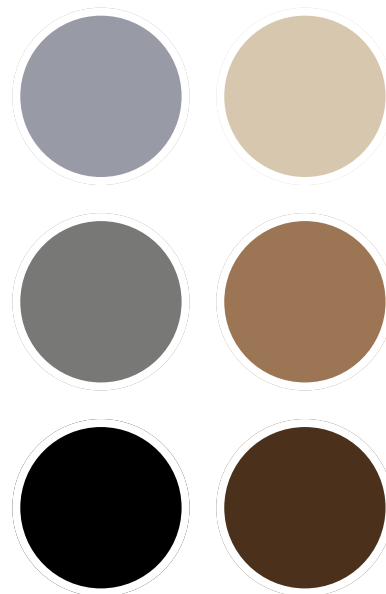
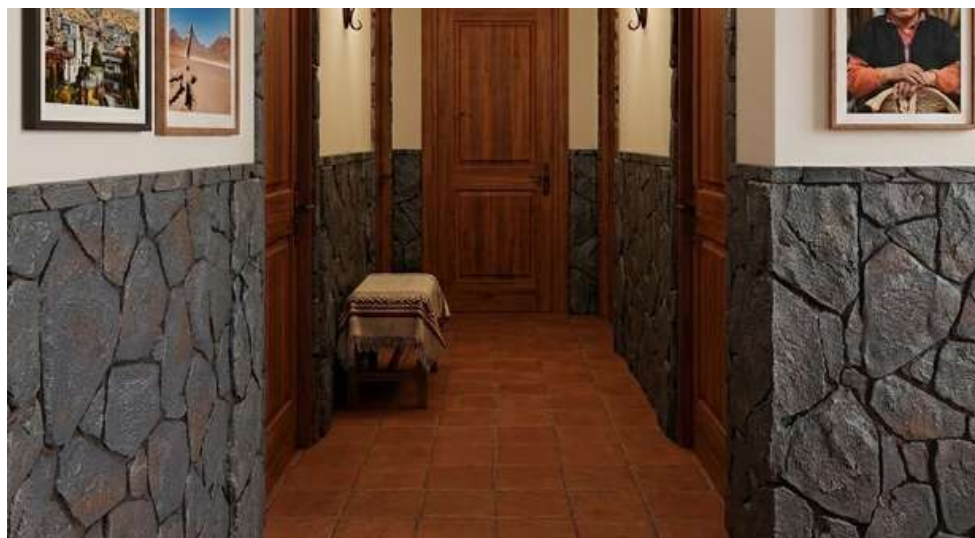

SIDING PIEDRA

PIEDRA PU

REVESTIMIENTO PIEDRA PU

Formato de venta: Unidad

Peso tabla : - / Unidad

Rendimiento: 0.89 m₂ / Unidad



Ventajas de SIDING PIEDRA PU

- Instalación rápida y práctica: Permite renovar espacios sin obras complejas, reduciendo tiempos de trabajo y escombros.
- Material liviano y fácil de manipular: Su bajo peso facilita el transporte e instalación sin sobrecargar estructuras.
- Apariencia realista tipo piedra natural: Reproduce texturas y relieves con gran detalle, logrando un acabado moderno y elegante.
- Resistente a la humedad y al clima: Ideal para interiores y exteriores, soportando lluvia, humedad y cambios de temperatura.
- Versatilidad de uso: Puede instalarse en fachadas, muros interiores, quinchos, terrazas, jardines y espacios comerciales.
- Bajo mantenimiento: Requiere pocos cuidados y su limpieza es simple, manteniendo su apariencia por más tiempo.
- Ideal para remodelaciones: Puede colocarse sobre superficies existentes, permitiendo transformar espacios rápidamente.

ACCESORIOS: APU101, APU102



SIDING PIEDRA

SIDING PIEDRA PU INSTALADO

